

取扱説明書

型番 MINROTG2

Version 1.1.0

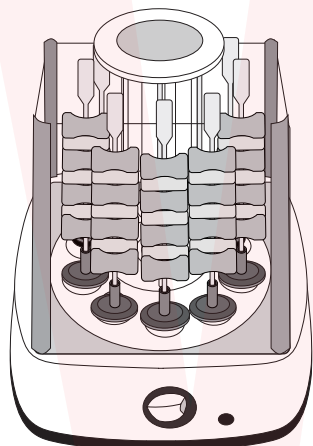

保証期間： 6ヶ月

※納品書・レシート等が保証書の代わりとなります。

サポートのご案内

■ 修理のご案内

動作しない、お買い上げ時から問題が発生しているなどの場合は、ご連絡不要に対応をさせていただきます。症状を記載したメモ、購入日が確認できる納品書やレシート、商品をご住所までご送付ください(お届け日より1週間以内の場合は、初期不良として着払いにてご送付いただけます)

記載内容に不備がある場合、新しいマニュアルを公開している場合がございます。ダウンロードページをご確認ください。

<https://www.thanko.jp/support/download.html>

ご質問などが多い内容については、Q&Aページに記載している場合がございます。

<https://www.thanko.jp/support/qa.htm>

■ メールでのお問い合わせ

お客様の御名前、商品名、お問い合わせ内容を記載し、下記アドレスまでご連絡ください。

support@thanko.jp

※使用上の誤り、および不当な修理や改造による故障及び損傷に関してはサポート外となります。

サンコーカスタマサポート(修理品の送付先)

〒101-0021

東京都千代田区外神田4-9-8 神田石川ビル 4階

TEL 03-3526-4328 FAX03-3526-4329

(月～金 10:00-12:00、13:00-18:00 土日祝日を除く)

メールアドレス: **support@thanko.jp**

● 使用前の準備

すでに部品がセットされた状態になっている場合がございますので、状況に合わせて組み立て作業を行ってください。

取っての部分を持ち、ガラスカバーを上を持ち上げ取り外し、平らな場所に置いてください。

※**取っ手の部分を必ず持ってください。**

ガラス素材となりますので、取り扱いに注意!!

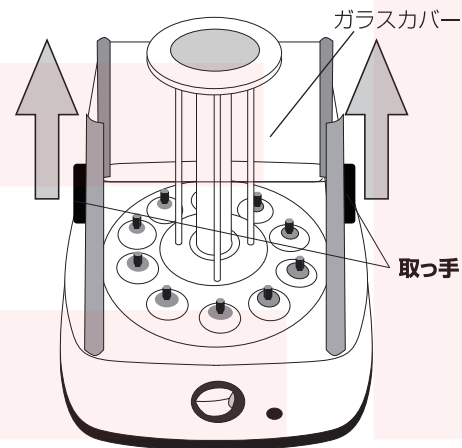

ドリフトレイをセットします。

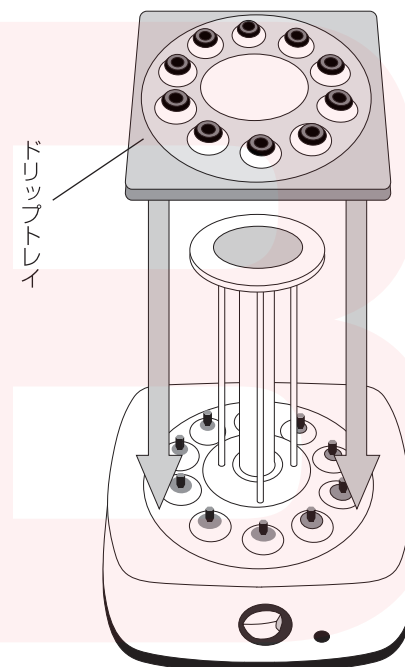

● ドリップカップ 10個をセットする

ドリップカップを、六角形の穴がある側を下にした状態にし、図のようにドリップカップを差し込んでください。

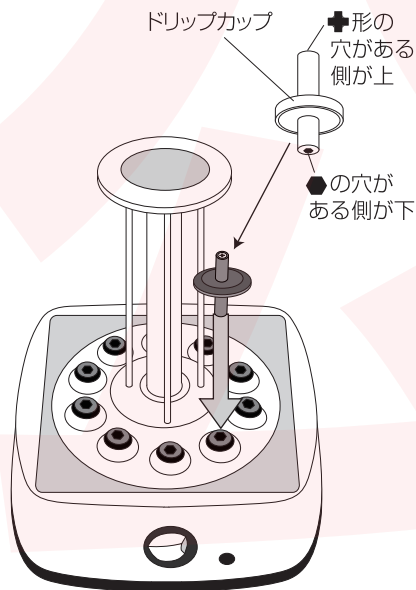

● セット完了

残りのドリップカップをすべて差し込み、ガラスカバーを元の状態に置いてください。

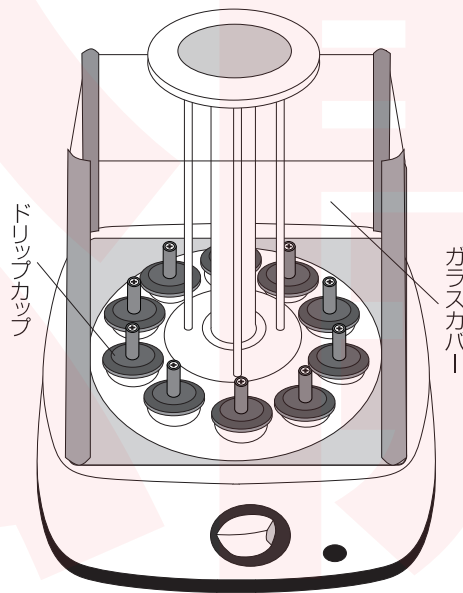

● 串をセットする

中央ヒーターの長さに合わせて付属の串に肉や野菜などを刺します。

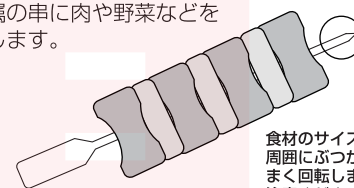

ドリップカップの穴に串をセットします。同じ要領で、必要な分の串をセットします。

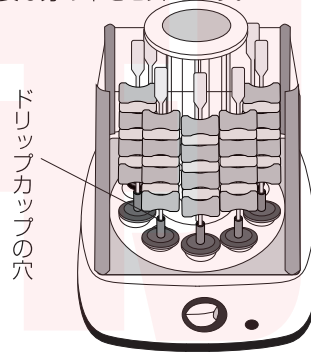

市販の木串や竹串のセットも可能ですが、串の径が細すぎると傾いて倒れたり、太すぎる場合は、ご利用いただく事ができません。

串の径にご注意下さい(平串 4.5mm 程度幅・丸串直径 2.5mm 程度目安)

● 調理をする

ケーブルをコンセントに差し込みます。

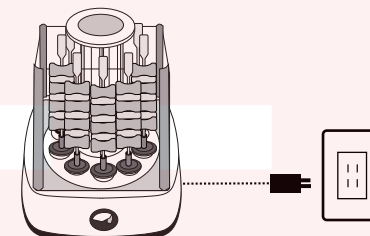

タイマースイッチのつまみを回転させると、電源が入り串が回転しながら調理が開始されます。

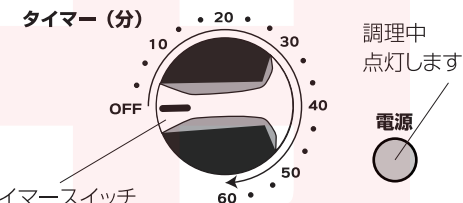

タイマースイッチ 調理内容に合わせてつまみを回転し、調理時間を設定します。タイマーの位置がオフになると自動的に電源がオフになります。

安全上のご注意













必ずお守りください

ご使用前に「安全上のご注意」をよくお読みうえ、必ずお守りください。

※ここに示した項目は、製品を安全に正しくお使い頂き、お使いになる人や他の人々への危害や財産への損害を未然に防止するためのものです。また、危害や損害の大きさと切迫の程度を明示するために、誤った取扱をすると生じることが想定される内容を、「警告」「注意」の2つに区分しています。いずれも安全に関する重要な内容ですので、必ず守って下さい。

警告

この表示を無視して、誤った取扱をすると、人が死亡又は重症を負う可能性が想定される内容を示しています。

-  ●改造や分解をしない。
(感電や漏電による火災の原因)
-  ●交流 100V 以外では使わない。(日本国内 100V 専用)
(感電や漏電による火災の原因)
-  ●定格 15A・交流 100V の単独コンセントを使う。(他の器具と併用すると発熱による火災の原因)
-  ●電源コードは破損したまま使わない。電源コードを傷つけない。束ねない、無理に曲げない、傷つけない、加工しない、重いものをのせない、挟み込まない、引っ張らない、ねじらない、コードを持って抜かない (感電や漏電による火災の原因)
-  ●電源プラグにほこりが付着している場合にはよく拭き取る。
(火災の原因)
-  ●カーテンなどの可燃物のそばで使わない。
(火災のおそれ)
-  ●電源プラグは根元まで確実に差し込む。
(感電・ショート・発煙・発火のおそれ)
-  ●電源コードや差し込みプラグが傷んだり、コンセントの差し込みがゆるい時には使用しない。
(感電・ショート・発火の原因)
-  ●ぬれた手で差込プラグの抜き差しをしない。
(感電やケガのおそれ)
-  ●子供だけで使わせたり、幼児の手の届くところで使用しない。
(やけど・感電・ケガのおそれ)
-  ●水につけたり水をかけたりしない。
(感電・ショート・故障のおそれ)
-  ●異常・故障時には直ちに利用を中止する。(そのまま使用すると火災・感電・ケガのおそれ)
・電源コードを折り曲げると通電したりしなかったりする。
・いつもより異常に熱くなったり、焦げ臭い匂いがする。
・電源コードや差し込みプラグが異常に熱くなる。
・製品に触れるとビリッと電気を感じる
・その他、異常や故障がある。
この様な場合にはすぐに電源プラグを抜いて弊社サポートまでご連絡ください。

安全上のご注意

必ずお守りください

注意

この表示を無視して、誤った取扱をすると、人が障害を負う可能性及び物的損害のみの発生が想定される内容を示しています。

-  ●使用時以外は、差し込みプラグをコンセントから抜く。
(けがややけど、絶縁劣化による感電・漏電火災の原因。)
-  ●必ず電源プラグを持って引き抜く。
(感電やショートして発火するおそれ)
-  ●タコ足配線はしない。
(火災のおそれ)
-  ●調理以外の目的で使わない。
(火災の原因)
-  ●不安定な場所や、熱に弱いテーブルや敷物などの上で使わない。
(火災の原因)
-  ●壁や木製家具の近くでは使用しない。
蒸気や熱で壁や家具を痛めたり、火災や変色の原因となる場合があります。収納棚などでお使いの場合には中に熱がこもらないようにお使い下さい。
-  ●使用中は本体から離れない。
加熱しすぎると、食品が焦げたり発火するおそれ。必ず本体のそばにいて調理の様子を見ながら使用すること。
-  ●必要以上に加熱しない。
加熱による発火のおそれ。こげやすいものや、油分の多いものは燃えやすいため加熱しすぎないように注意すること。
-  ●本体の上にトレイ、焼き網、食材、水の入ったコップなどを置かない。本体の下の隙間にもものを入れたまま使用しない。
本体やものが変形・変質したり、火災の原因。水がこぼれた場合、感電・火災・故障の原因)
-  ●熱に弱い容器（紙・プラスチック製など）やラップなどを入れない。
溶け出したり、燃えることがあり、火災のおそれ。
-  ●ガラスカバーを付けないで通電しない。
火災・やけど・故障の原因
-  ●湯沸かしや飲み物の温めなど本来の調理目的以外で使用しない。
庫内に調理物以外のものを入れて加熱すると、火災の原因。
-  ●本体の丸洗いはしない。
本体内部や底部に水をいれない。ショート・感電のおそれ。
-  ●高い位置に設置しない。
調理物を取り出すとき、本体に手が触れやけどのおそれ。
-  ●缶詰や瓶詰などを直接加熱しない。
破裂やケガ、やけどの原因。
-  ●使用中や使用後しばらくは本体に触れない。
やけどの原因、ガラス窓にもふれないこと。

安全上のご注意

必ずお守りください

⚠ 注意

この表示を無視して、誤った取扱をすると、人が障害を負う可能性及び物的損害のみの発生が想定される内容を示しています。



●ガラス窓に強い衝撃を加えたり、使用直後のガラスに触れたり、水をかけたりしない。
破損ややけどの原因。



●調理物が発煙、発火した時にはすぐに電源を切り電源プラグを抜く。
火災の原因。炎が大きくなる場合があるので炎が消えるまでとびらを開けない。ガラスが割れるため水をかけないこと。



●持ち運んで移動する時やお手入れをする時は本体が冷めた状態で行う。
やけどのおそれ。



●使用後は必ずお手入れを行う。
調理くずや油分が残ったまま調理すると発煙・発火のおそれ。

●仕様

サイズ	幅210×高さ270×奥行210(mm)
重さ	2000g
付属品	本体、串10本、ドリップカップ10個、日本語説明書
電源	AC100V 50/60Hz
消費電力	800W
タイマー	～60分
温度	60～240度
ケーブル長	100cm

●お手入れ方法

- 掃除をする前に、必ずタイマーが動いていないことを確認し、電源コードを抜いてください。
- 本体、串、ドリップカップなどの各種付属品が完全に冷めてから作業を行ってください。
- 本体を水に浸さないでください。
- 本体外側は、湿った布で拭き、完全に乾かしてください。
- 傷がつく可能性がございますので、金属たわしや、研磨パットや研磨クリーナーを使用しないでください。
- 串・ドリップカップ、ドリップトレイ、ガラスカバーを洗剤で洗い、十分にすすいで乾燥させてください。
- 本体内分の汚れがひどい場合は、湿った布やスポンジで汚れを落とし、乾いた布やペーパータオルでしっかりと乾燥させてください。