

# SFPSWMLG

Version 1.00

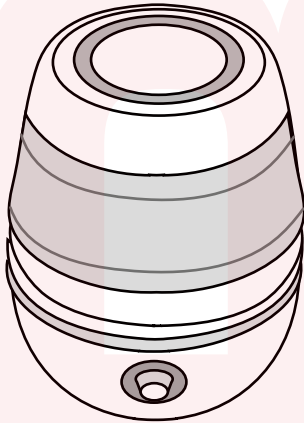

保証期間: 12カ月

※納品書・レシート等が保証書の代わりとなります。

## ●製品仕様

型番	SFPSWMLG
定格電圧	100V
定格消費電力	120W
定格周波数	50/60Hz (共用)
外形寸法 (収納時)	幅 380 x 高さ 255(mm)
外形寸法 (洗濯時)	幅 380 x 高さ 455(mm)
製品質量	4.6kg
標準洗濯容量	3kg (乾燥時の布質量)
水量	高 18L、低 10L
防水性能 (洗濯槽内)	IPX4
騒音レベル	69db
電源コード長	約 1.4m
同梱品	本体、ホース、脱水ホース、取り扱い説明書

## ●サポートのご案内

動作しない、お買い上げ時から問題が発生しているなどの場合は、ご連絡不要にて対応させていただきます。症状を記載したメモ、購入日が確認できる納品書やレシート、商品一式を弊社サポートセンターまでご送付下さい。(お届け日より1週間以内の場合は、初期不良として送料着払いにてご送付下さい。)

取り扱い説明書記載内容と実際の操作方法に違いがある場合、新しい新しいマニュアルを公開している場合がございます。ダウンロードページをご確認ください。

<http://www.thanko.jp/support/download.html>

ご質問などが多い内容については、Q&A ページに解決方法が記載されている場合がございます。合わせてご確認ください。

<http://www.thanko.jp/support/qa.html>

### ■メールでのお問い合わせ

お客様の御名前、商品名、お問い合わせ内容を記載し、次のアドレスまでご連絡下さい。

support@thanko.jp

### サンコーカスタマサポート(修理品の送付先)

〒101-0021

東京都千代田区外神田4-9-8 神田石川ビル 4F

TEL : 03-3526-4328 FAX : 03-3526-4329

(月~金 10:00-12:00、13:00-18:00 土日祝日を除く)

## 使用上のお願い

- 洗濯を始める前に、ポケットなどに紙やクリップ、硬貨などが入っていないか確認してください。
- 色物と色の薄い物を一緒に洗うと、色が移る場合がありますのでご注意ください。
- 防水シートなどを洗濯すると激しい振動/転倒など本体や壁を破損する場合がありますので、ご注意ください。
- 洗濯物や洗剤を入れすぎないで下さい。本体の故障や床の汚れなどの原因となります。

## お使いの前に

- 水漏れ/排水異常などの問題がある時は、弊社サポートまでご連絡ください。
- 本体(特に操作部など)に洗剤や柔軟剤がついた時はすぐにタオルなどで拭き取ってください。(そのままにしておくと樹脂が割れる恐れがあります)
- 動作中は上にものを置かないでください。落下や誤作動の原因となります。
- ご家庭の蛇口径が合わない場合は、市販品のホースや、蛇口変換アダプターなどを別途ご用意ください。**



## ご注意 火災 / 感電 / ケガなどを防ぐために

- 小さな子供に洗濯槽や脱水槽をのぞかせないでください。
- 引火性のものやそれらが付着している恐れのある衣類を入れたり本機に近づけないでください。
- 水をかけたり、湿気の多い場所に置かないでください。
- ご自身で分解/修理/改造をしないでください。
- タバコなどの火気や引火物を近づけたり、入れたりしないでください。火災の恐れがあります。
- 洗濯物などを取り出す時は完全に動作が止まってから行ってください。怪我の恐れがあります。
- コンセントを傷つけたり、加工、無理に曲げる、ねじる、引っ張る、重いものを乗せる、束ねる、火気に近づけるなどしないでください。
- 濡れた手でコードを抜き差ししないでください。
- コードやプラグ部分が傷んでいる時は使用をやめてサポートまでご連絡ください。
- 電源プラグは最後まで差し込んでご利用ください。
- コンセントはタップなどを利用せず、単独でご利用ください。
- アースを取り付けてご利用ください。
- 動作に異常を感じたら直ちに水栓を閉じ、電源プラグを抜いて使用を中止してください。
- 運転前に水栓を開き水漏れがないか確認してからご利用ください。
- 浴槽に50度以上の水を注がないでください。
- 保管する時は、風雨にさらされる場所や湿気の多い場所に置かないでください。
- 平らでない場所や高い場所で使用しないでください。
- 小さなお子様の手の届くところで保管しないでください。

■ セット内容・各部名称

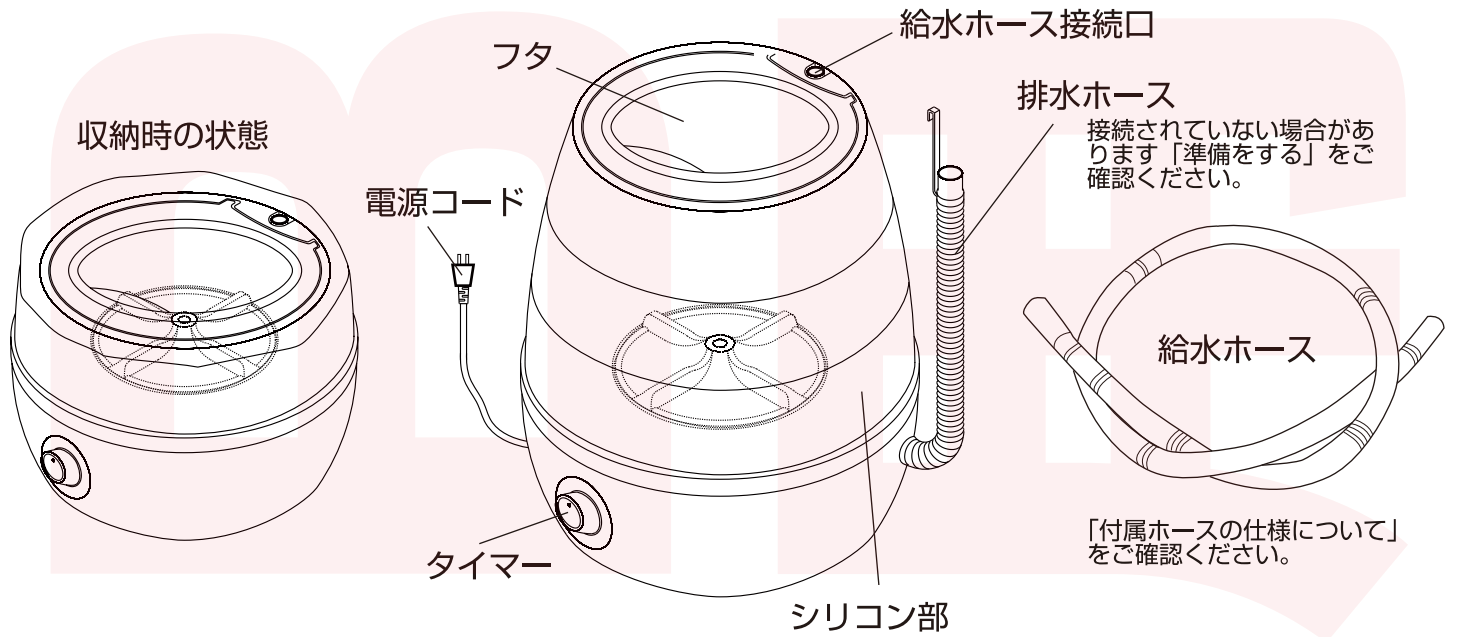

■ 準備をする



ふたを開けて、洗濯槽を両手で持って、上に持ち上げてください。シリコン部分が伸びて、洗濯可能な状態となります。

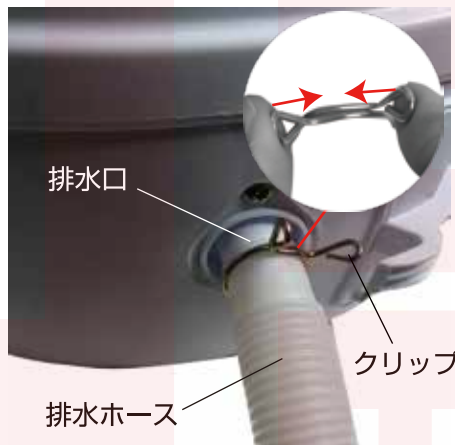

排水ホースを、排出口に差し込みます。クリップを指でつまんで、排水ホースが抜けないように設置してください。



排水ホースの先端を、本体のホルダーに引っ掛けてセットしてください。

この洗濯機は、排水ホースを下げることで、洗濯槽の水を排水します。ホースが洗濯槽より下の位置にあると排水し続けます。

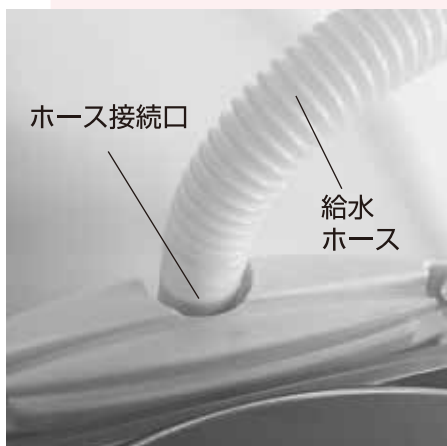

本体のホース接続口に、給水ホースを差し込みます。反対側を蛇口に差し込んでください。

ご家庭の蛇口径が合わない場合は、市販品のホースや、蛇口変換アダプターなどを別途ご用意ください。

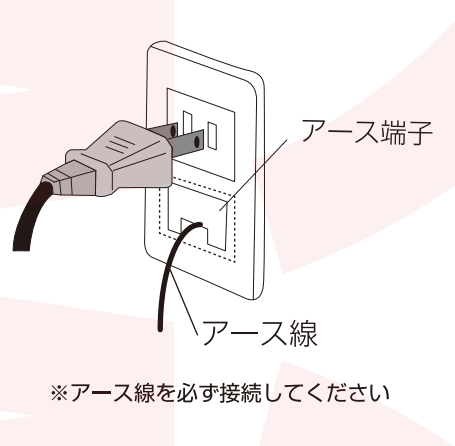

※アース線を必ず接続してください

電源プラグをコンセントに接続してください。  
※壁のコンセントから、直接接続してご利用ください。

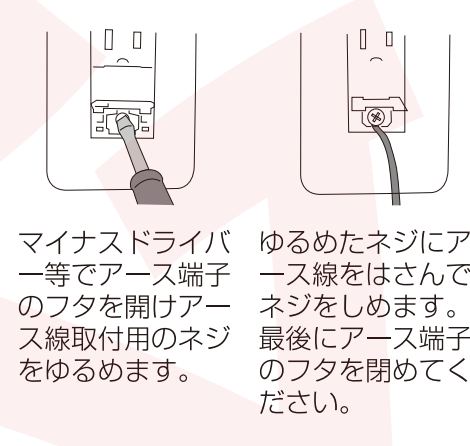

マイナスドライバー等でアース端子のフタを開けアース線取付用のネジをゆるめます。ゆるめたネジにアース線をはさんでネジをしめます。最後にアース端子のフタを閉めてください。

アース端子にはさまざまな形状がございます。取り付け方法が不明の場合にはお近くの電気工事店でご相談ください。

## ■ 洗濯をする

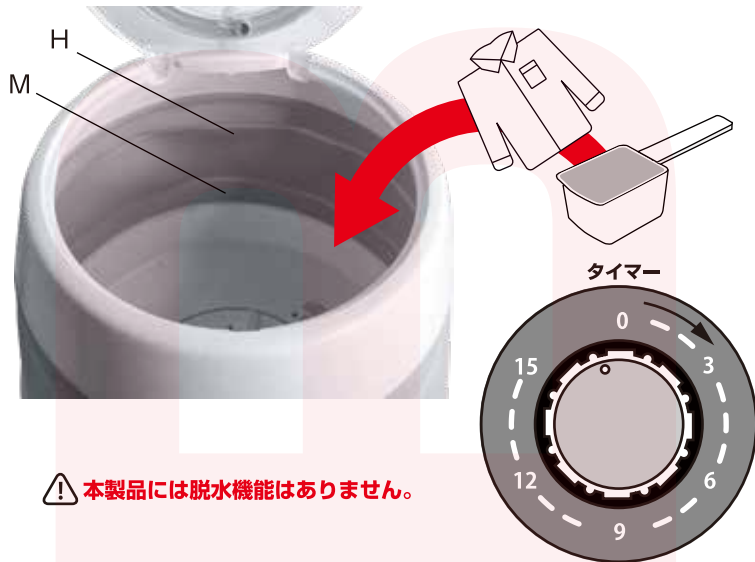

⚠ 本製品には脱水機能はありません。

1. 蛇口を開き、水を入れてください。  
水を入れる際は、蛇口とホースの繋ぎ目を押さえてください。
2. 洗濯槽内に、「H」と「M」の表記があります。洗濯ものが少ない時は「M」の線まで水を入れます。洗濯ものが多い、厚手の生地がある場合は、「H」の線まで水を入れてください。  
※ Hの線以上に水を入れると、溢れる場合がございますので、水位にご注意ください。
3. 洗剤と洗濯物を、洗濯槽内に入れます。
4. タイマーをセットします。  
(目安：約9分 汚れが多い場合15分)
5. 洗いスタート → 終了
6. 排水ホースをフックから外し、中の水を流してください。

## ■ すすぎをする

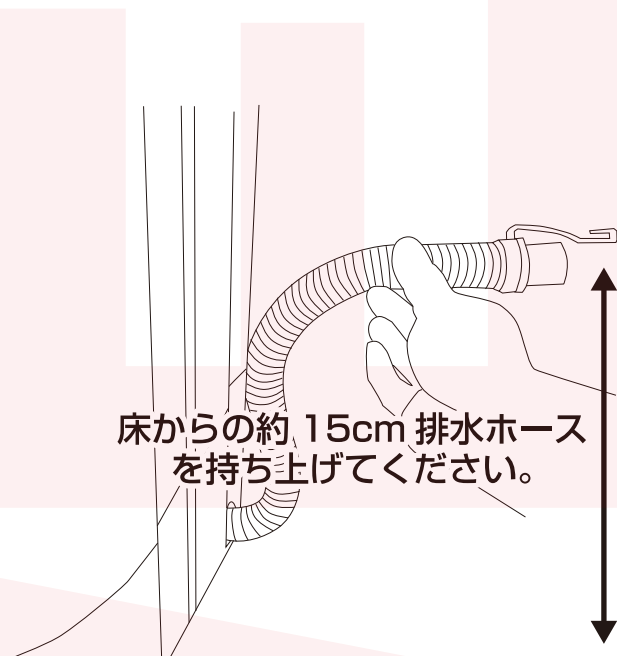

ホースを持ち上げる高さによって、排出される水の量が変わりますので、適量調整してください。

### 節水をしながらすすぐ場合（ためすすぎ）

1. 排水ホースをフックにかけたまま、洗濯物の量に合わせて給水する。  
タイマーを2～3分に合わせ、すすぎをする
2. 排水ホースをフックから外す  
再度、脱水ホースをフックにかけて、給水→すすぎ→排水を行う。

### 注水しながらすすぐ場合

1. 左図のように排水ホースを下から約15cmほどの高さで曲げます。
2. 注水する
3. タイマーを5分以上にあわせ、注水しながらすすぎをする（水が溢れる場合がありますので、必ずフタを閉めてください）
4. 排水ホースを完全に下ろします。
5. 排水をします。

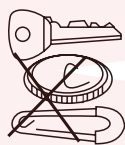

衣服を洗濯する前に、鍵や硬貨などを取り出してください。



化学薬品を含む衣類は、洗うことはできません。



毛足の長い衣服を洗う際は、内側を表にひっくり返してから洗濯をしてください。



デリケートな繊維の衣料品を洗う際は、ネット（別売）に入れて洗ってください。

## ■ 片付ける

- ・ 排水ホースを下ろし、完全に水を抜いてください。
- ・ コンセントを抜いてください。
- ・ 洗濯槽内の水分を拭き取り、洗剤の溶け残りが残らないように清掃してください。
- ・ フタ、内部をしっかりと乾かしてください。
- ・ 外側が汚れた際は、柔らかい布で拭いてください。
- ・ 清掃が終わったら、洗濯槽を押し込み収納をしてください。

## 付属ホースの仕様について

付属のホースは、簡易ホースとなっており通常のホースと異なり伸び縮みしません。蛇口に取り付けられない場合は、別途市販のホースや蛇口変換アダプターをご用意ください。

### 蛇口側ホースの仕様

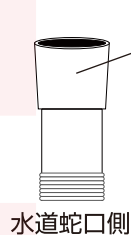
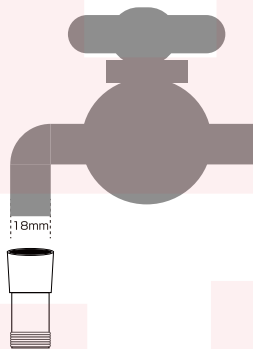
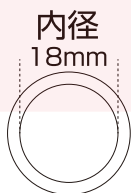

### 給水ホース

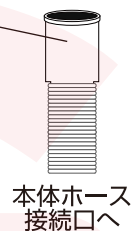

## 長期使用製品安全表示制度に基づく表示について

経年劣化により危害の発生が高まるおそれのある製品の注意喚起のために本体に電気用品安全法で義務付けられた表示を行っております。

■ 本体に製造年(西暦)をラベル表示しています。

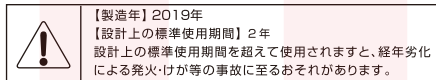

■ 設計上の使用期間とは

運転時間や温度など標準的な使用条件に基づく経年劣化に対して、製造年から安全上支障なく使用できる標準的な期間です。

設計上の試用期間は無償保証期間とは異なります。

■ 経年劣化とは

設置状況や環境、使用頻度が極端に多い場合や本来の使用目的と違う場合、設計上の使用期間より短い期間で故障したり経年劣化による発火や事故に至る恐れがあります。

### 【廃棄時のご注意】

家電リサイクル法により、お客様がご使用済みの洗濯機を廃棄される場合は、収集・運搬料金、再商品化等料金をお支払いいただき、対象品を販売店や市町村に適正に引き渡す必要があります。