

取扱説明書

型番:TACMPBSBK

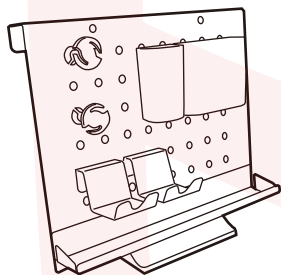

保証期間:購入日より6ヶ月

※納品書・シート等が保証書の代わりとなります。



本製品を壁に取り付ける場合は必ず専門の取り付け業者へ依頼してください。お客様による取り付け工事は絶対に行わないでください。

●安全上のご注意 必ずお守りください

ご使用前に「安全上のご注意」をよくお読みの上、必ずお守りください。

※ここに示した項目は、製品を安全に正しくお使い頂き、お使いになる人や他の人々への危害や財産への損害を未然に防止するためのものです。また、危害や損害の大きさや切迫の程度を明示するために、誤った取り扱いをすると生じることが想定される内容を、記載しています。いずれも安全に関する重要な内容ですので、必ず守ってください。

⚠警告 この表示を無視して、誤った取り扱いをすると、人が死亡又は重症を負う可能性が想定される内容を示しています。

●分解・修理・改造はしないでください。(怪我・事故のおそれ)●付属の部品以外は使用しないでください。(落下・破損・怪我の原因)●使用用途以外で使用しないでください。(落下・破損・怪我の原因)●子どもだけで使わせたり、小さなお子様やペットの手の届くところで使わないでください。(事故・怪我の原因)●強度が不十分な壁面や垂直でない壁面、平面でない場所には取り付けしないでください。(落下・破損・怪我の原因)●振動の多い場所、ドアや家具が当たるなど力の加わる場所には取り付けしないでください。(落下・破損・怪我の原因)●通風孔をふさぐような場所には取り付けしないでください。(火災・故障・落下・破損・怪我の原因)●ボード、各パーツ、棚にのせるものを合わせた荷重に、壁面が長期間耐える強度があるか確認してください。(落下・破損・怪我の原因)●地震や振動、外力にも十分耐えるように取り付けしてください。(落下・破損・怪我の原因)●ぶら下がるなどの荷重をかけないでください。(落下・破損・怪我の原因)●必ず柱や梁などの堅牢な芯材で荷重を受けるように取り付けしてください。(落下・破損・怪我の原因)●壁面への取り付けボルト類は付属しておりますが、材質や強度により不都合な場合があります。その場合は強度に十分注意したうえで、市販の適切なボルト・アンカー類をご用意ください。(落下・破損・怪我の原因)●耐荷重 1kg (ボード取付パーツを含む)を超えるものをのせないでください。(落下・破損・怪我の原因)●壁面に取り付ける場合は、必ず専門の取り付け業者へ依頼してください。(落下・破損・怪我の原因)●壁からの取り外し、移動などは必ず専門の取り付け業者へ依頼してください。(落下・破損・怪我の原因)

⚠注意 誤った取り扱いをすると、人が傷害を負う可能性および物的損害の発生が想定される内容を示しています。

●すき間に手や指を入れないでください。(怪我のおそれ)●ストーブなど火気に近づけて設置しないでください。(変形の原因)●屋内で使用してください。(さびの発生の原因)●高温や湯気、乾燥の著しい場所では使用しないでください。(変形・変色・カビの原因)●直射日光の当たる場所で使用しないでください。(故障の原因)●お手入れの際は、ベンジン、シンナー、アルコール、灯油などの溶剤や薬品類、磨き粉などは使用しないでください。(破損のおそれ)●各部品はしっかりと説明書どおりに取り付けしてください。(事故・怪我の原因)●台座を使用する場合、丈夫で平らで安定した水平な場所に取り付けてください。(転倒・破損・怪我の原因)

※販売店様・工事業者様へ

○取扱説明書をよく理解していただいたうえで取付けてください。○お客様の安全のため、専門的に壁面を診断のうえ、十分な強度を持つ最適な取付け方法を決めて取付けてください。○取扱説明書で指定しているボルト類は全数を確実に取付けてください。○取付け不備や取扱い不備による事故や損傷については、弊社は責任を負いません。○本製品を壁面に設置後、撤去しますと壁面に跡や使用したネジが残ります。ご了承ください。

取扱説明書は組み立て後も大切に保管してください。

この製品を第三者に貸し出す時は、この説明書も共に貸し出し、よく読んでから使用するようにご指導ください。

●セット内容

組み立て前にすべてそろっているか確認してください。

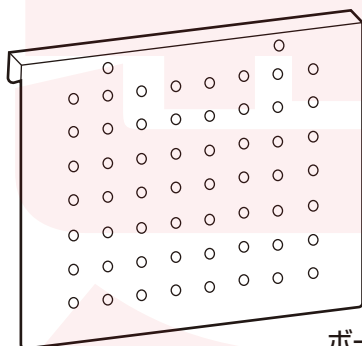

ボード



台座

ボード取り付けパーツ

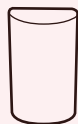
ケーブルフック
2個

ペン立て小

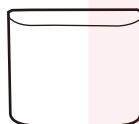

ペン立て大



トレー

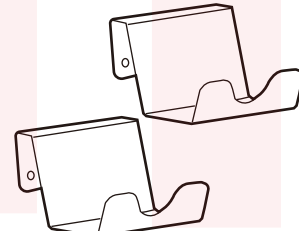

引っ掛けスタンド2個

壁面・パネル取り付け用パーツ



取り付け位置ガイド



ボルト2個



ネジ2個



アンカー2個

※壁に取り付ける場合は、別途電動ドリル、プラスドライバー、マイナスドライバー、水平器などが必要です。

※パネルに引っ掛ける場合は、別途マイナスドライバーが必要です。

● 設置について

本製品は3つの設置方法があります。使用用途に合わせて設置してください。

台座を使用する

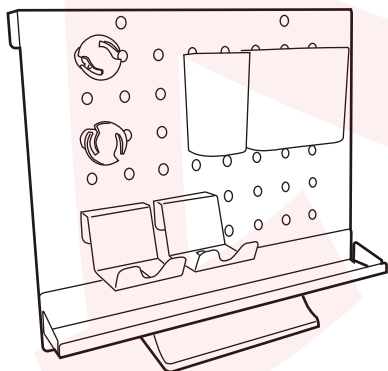

引っ掛けて使用する

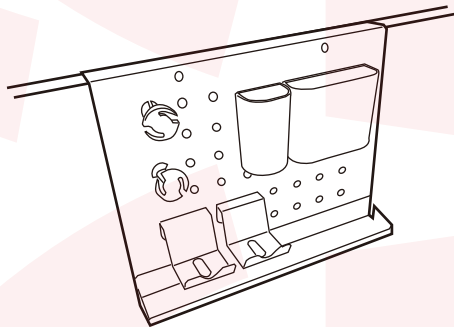

壁に取り付けて使用する

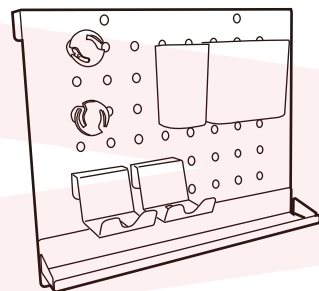

● 設置方法



- ・ 振動する場所や、ドアや家具が当たる場所に設置しないでください。
- ・ 台座を使用する場合、丈夫で平らで水平な場所に設置してください。
- ・ 本製品の耐荷重は、各パーツ重量合わせて1kgまでとなります。

台座を使用する

台座にボードを差し込みます。グラグラしないように、真ん中にしっかり差し込んでください。

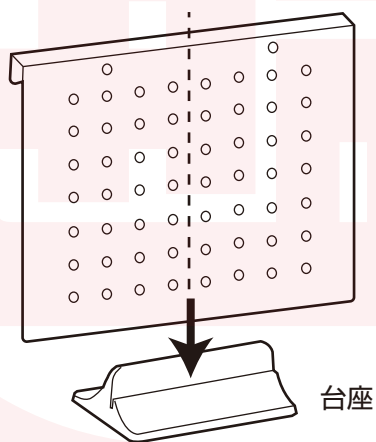

引っ掛けて使用する

パネルなどにボードを引っ掛けて設置します。引っ掛けるパネルの耐荷重を確認してください。22mmまでの厚みのパネルに引っ掛けることができます。



ボードと各パーツを合わせて約1.9kgになります。必ずパネルの耐荷重を確認してください。

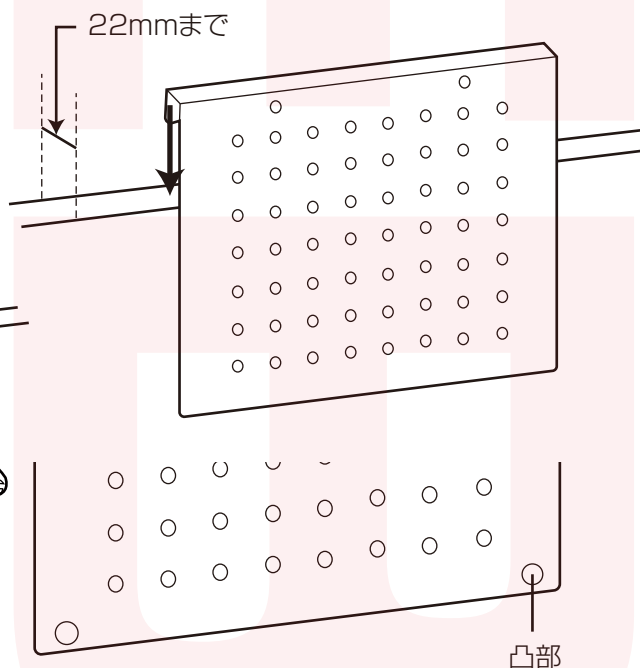

ボルト穴

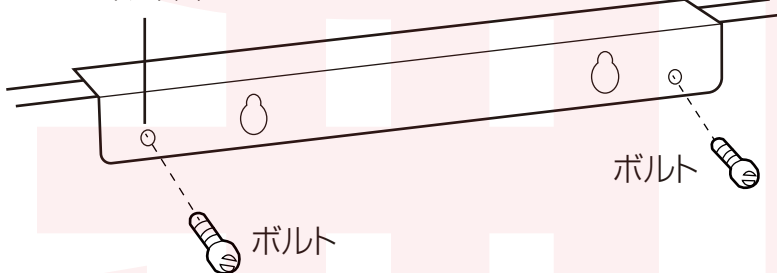

ボード背面の穴にボルトで固定します。マイナスドライバー(別途ご用意ください)でボルトを締め固定します。ボードが変形しない程度に締めてください。壁面に傷が付く可能性が有ります。傷が気になる方は養生を行ってから設置してください。

ボード背面にはパネルとの間にすき間をつくる凸部があります。

● 壁に取り付けて使用する場合

壁に本製品を直接取り付ける場合は、必ず専門の取り付け工業者に依頼してください。
お客様による壁面への取り付けは行わないでください。



地震や振動、外力に十分耐える場所に取り付けてください。
強度が弱い場合、落下や破損、怪我などの思わぬ事故の原因となります。

以下の説明は木製の壁面へ取り付ける場合の一例です。
壁の材質に合わせた方法で取り付けてください。

- ① 水平器などを使用し、壁に水平になるように取付位置ガイドで穴あけ位置に印を入れます。

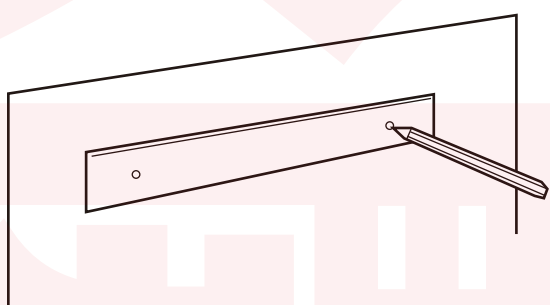

- ② 印の位置に下穴を開けます。ネジが付属していますが、芯材の厚さに応じて最適なサイズのネジをご用意ください。付属のネジは約3mm(1/8)になります。

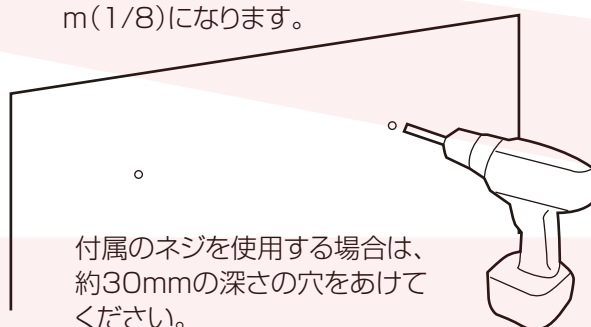

- ③ 壁にプラスドライバーでネジを取り付けます。壁面から2~3mmあけてください。

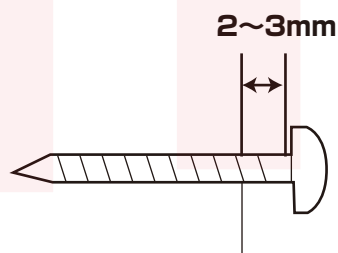
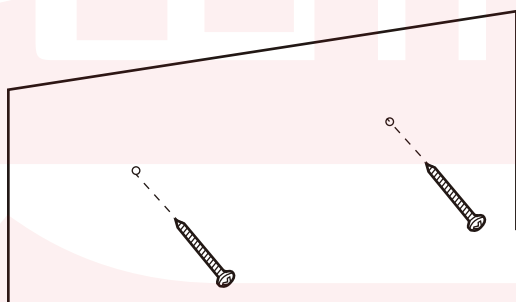

- ④ ボードをネジに引っ掛けます。

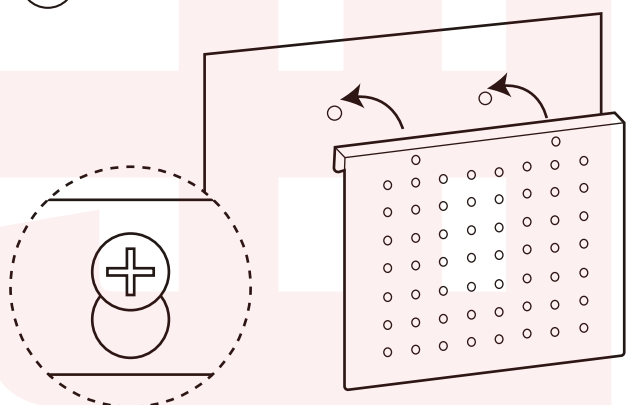

● 壁に取り付けて使用する場合つづき

- ⑤ プラスドライバー(別途ご用意ください)を穴に差し込んでネジを締めます。

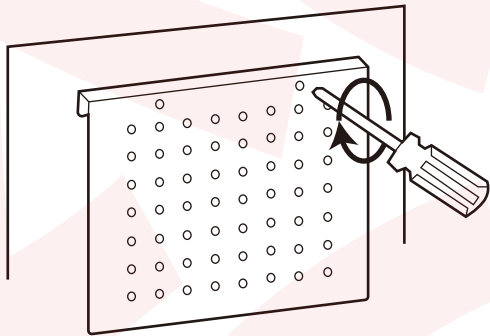

横から見た図

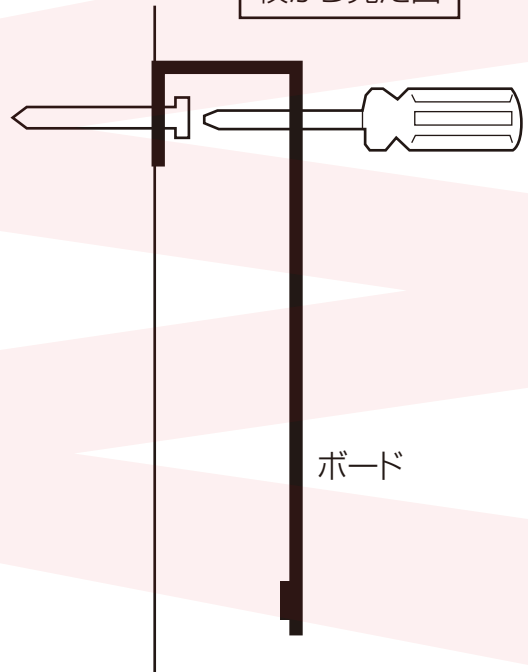

- ⑥ ボードの下部に、マイナスドライバー(別途ご用意ください)でボルト回して取り付けます。ボードが壁に水平になるように、ボルトの位置を調整してください。

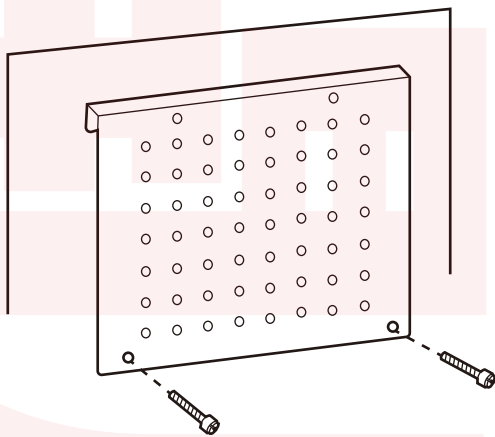

横から見た図

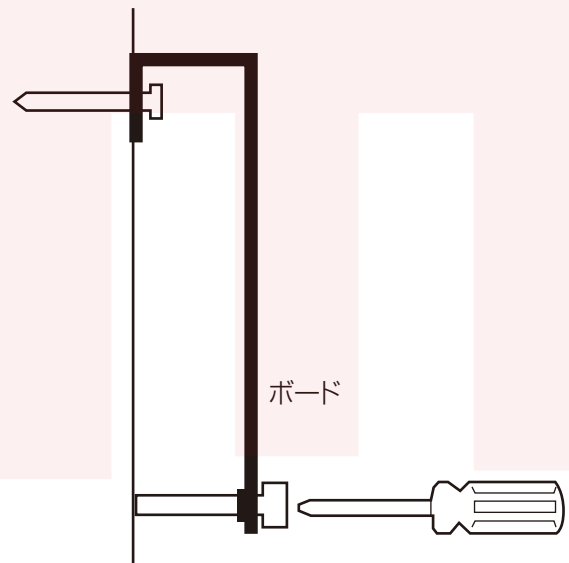

※ボルトは樹脂製となります。電動ドライバーのご使用はお控えください。ボルト破損の原因となります。

以上が木製の壁面への取付方法になります。壁の厚みや、素材によりネジや穴の大きさは異なります。石膏ボードなどの素材の場合は、アンカーを使用してしっかりと固定してください。

● 各パーツ取り付け

お好みの位置に各パーツを取り付けてください。

※取り付ける位置によっては、全てのパーツを取り付けることができない場合があります。

取り付け位置参考例

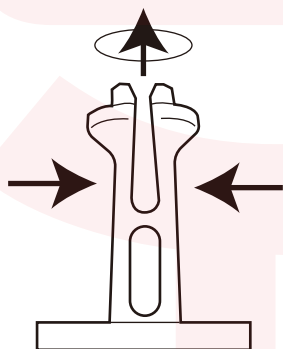
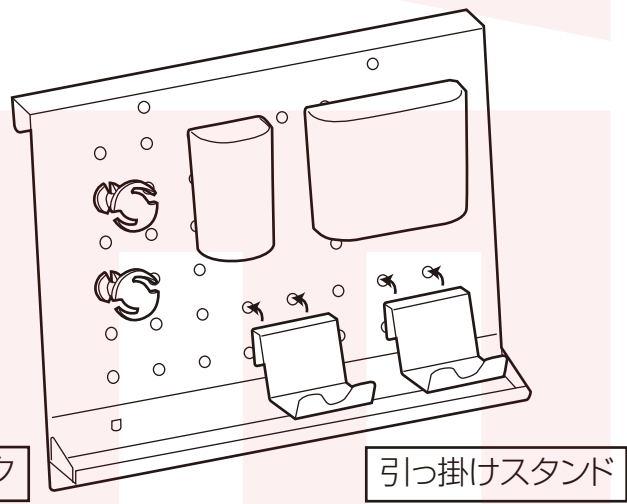
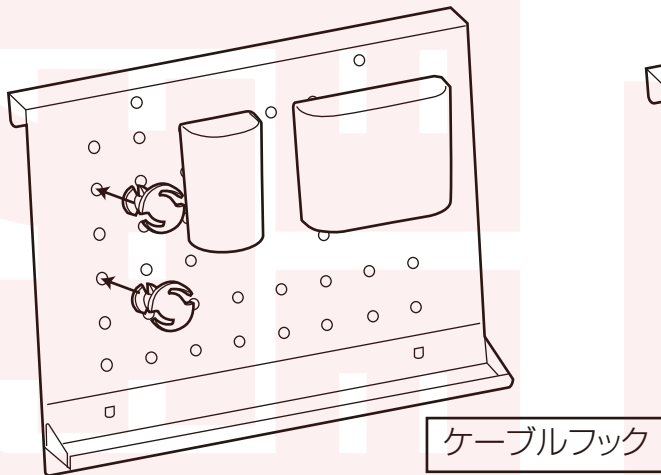
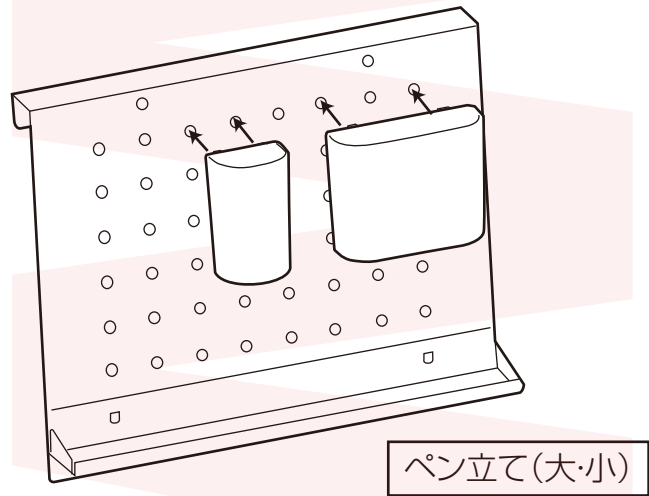
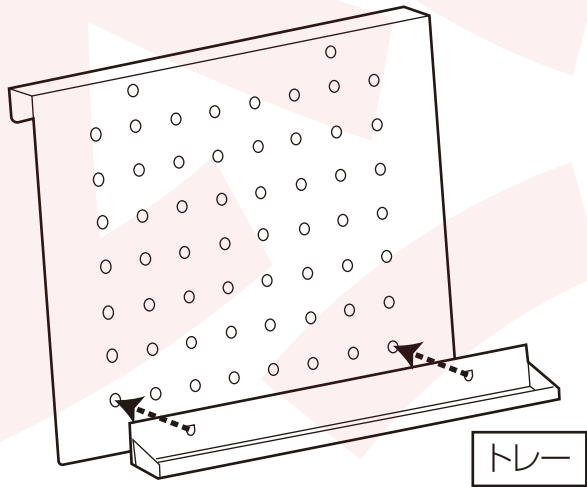

ケーブルフックを取り付ける際は、左図のように軸を押しながら、穴に差し込んでください。

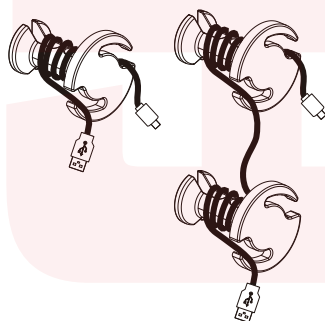

ケーブルフックには、左図のようにケーブルを掛けることができます。

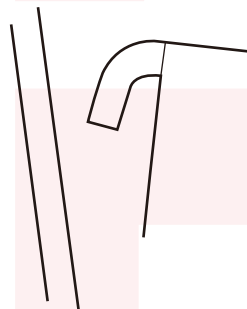

トレー、ペン立て(大・小)、引っ掛けスタンドは、背面のL字を穴に引っ掛けて固定してください。

● お手入れ

ホコリがついた場合は、エアダスターなどで吹き飛ばしてください。
汚れがひどい場合は、うすめた中性洗剤をやわらかい布などに付け、かたく絞ってから拭いてください。その後水につけた布をしっかりと絞り、洗剤が残らないように拭き取ってください。
乾燥したやわらかい布で、水分が残らないように拭き取ってください。

● 故障かな?と思ったら

【お問い合わせ・修理をご希望をされる場合】

<https://www.thanko.jp/view/page/support>
にアクセスして、サポートページよりご連絡ください。
下記 QR コードを読み取ると、アクセスすることができます。



不具合品のご送付先

必ずサポートページよりご連絡の上、送付してください。ご連絡いただけない場合、ご対応ができない可能性があります。

〒275-0024 千葉県習志野市茜浜 2-3-1
EL 内 サンコーサポート宛
TEL 03-3526-4328
(月~金 10:00 ~ 12:00 13:00 ~ 18:00 土日祝日を除く)
お問合せメールアドレス :support@thanko.jp

● 仕様

サイズ	ボード:幅300×奥行33×高さ247(mm) 台座込:幅300×奥行110×高さ265(mm)
重量	ボード:約830g 台座込:約1.8kg
耐荷重(静荷重)	1.0kg(※平置きのみ、各パーツ含む)
取り付け可能パネル厚み	22mmまで
材質	鉄・ABS
セット内容	ボード、台座、ケーブルフック2個、トレー、ペン立て小、ペン立て大、引っ掛けスタンド2個、ネジ2本、ボルト2本、アンカー2本、 取り付け位置ガイド、日本語取扱説明書
保証期間	購入日より6ヶ月

- ※内容品に記載している以外のものは付属しません。
- ※分解しないでください。
- ※高温・多湿・火気の近くで保管、使用しないでください。
- ※本製品をご利用において生じる物品の破損は、保証の対象外となります。
- ※ご使用中においてのお客様の過失による故障、破損、改造等はサポート保証の対象外となります。
- ※正しく使用されない場合に生じた事故等について弊社での責任は負いかねます。
- ※製品仕様は改善のため予告なく変更する場合があります、そのため説明書記載の内容と異なる場合があります。