

THANKO

Version 1.00.i

取扱説明書

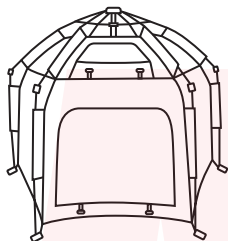

型番:TENTHPCGR



安全上のご注意 必ずお守りください

お使いになる人や他の人への危害、財産への損害を未然に防止するため、必ずお守りいただくことを説明しています。お使いになる前にこの取扱説明書をよくお読みになり十分に理解してください。

●表示の説明

 警告	取り扱いを誤った場合、死亡または重傷を負う可能性が想定される内容です。	 注意	取り扱いを誤った場合、傷害を負う、または物的損害が発生することが想定される内容です。
---	-------------------------------------	---	--

- ・火災、感電、怪我などの事故を未然に防ぐために、「安全上のご注意」を必ず守ってください。
- ・ご使用前に、この「安全上のご注意」全てをよくお読みのうえ、正しく使用してください。
- ・お読みになった後は、お使いになる方がいつでも見られるところに必ず保管してください。
- ・他の人に貸し出す場合は、いっしょに取扱説明書もお渡しください。

●お守りいただく内容を、次の区分で説明しています。

 禁止（してはいけない内容）を示します。	 強制（実行しなくてはならない内容）を示します。
---	---

警告

●本製品の取り扱いについて

子どもだけで使わせたり、小さなお子様やペットの手の届くところで使わない
事故・怪我の原因。



分解や修理、改造をしない
破損の原因。

取扱説明書に記載されている用途以外には使わない
怪我の原因。

注意

●使用上の注意事項

過度な負荷をかけない
破損の原因。

濡れたまま収納しない
カビ・サビ・色移りの原因。



お手入れの際は、ベンジン、シンナー、アルコール、灯油などの溶剤や薬品類、漂白剤などは使用しない
色落ち・破損のおそれ。

次のような場所で使用したり保管しない
・振動の多い場所
・発熱機器、火気の近く
破損・火災の原因。

テント内では絶対に火気を使用しない
火災・一酸化炭素中毒の原因。

台風・暴風・落雷・積雪の際は使用しない
事故・怪我の原因。

河原の中洲、崖など危険な場所に設置しない
事故・怪我の原因。

注意

●使用上の注意事項

各部品はしっかりと説明書の通り固定する
事故・怪我の原因。

定期的に入入れをする
汚れの原因。

平らで安定した場所で使用する
転倒・破損・怪我の原因。



先の鋭利なもの、アクセサリなどで生地をひっかかないよう注意する
破損の原因。

設置面は小枝、鋭利な石が無い場所に設置する
破損の原因。

テントから長時間離れる場合は撤収する
急な突風による事故の原因。

高温、高湿、直射日光の当たらない場所に保管する
破損の原因。

本体をベグでしっかり固定する
風で飛び原因。

◆仕様 ※仕様は予告なく変更する場合がございます。

サイズ	展開時:直径1450×高さ1250(mm) 収納時:幅880×高さ130×奥行150(mm)
重量	約2750g
材質	ポリエステル100%、グラスファイバー、アルミ
内容品	本体、ハーフフライシート、ペグ6本、ペグ保存袋、本体収納ベルト、日本語取扱説明書
保証期間	購入日より12ヶ月

※記載しているもの以外は付属しません。
 ※本製品をご利用において生じる物品の破損は、補償の対象外となります。
 ※小さなお子様の手が届くところで保管、使用しないでください。
 ※異常を感じたらご使用をやめてカスタマーサポートまでご連絡ください。
 ※ご使用中においてのおお客様の過失による故障、破損、改造等はサポート保証の対象外となります。
 ※正しく使用されない場合に生じた事故等について弊社での責任は負いかねます。
 ※仕様は改善のため予告無く変更する場合があります。

●故障かな?と思ったら



- お問い合わせ・修理をご希望をされる場合
support@thanko.jp に空メールをお送りください。自動返信でご案内いたします。
 ←左図のQRコードを読み取り、空メールを送信することも可能です。
- 自動返信が来ない場合
 送信前に「@thanko.jp」のメールが受信できるよう設定の上ご送付ください。

○不具合品のご送付先

ご送付いただくだけでは対応ができない為、必ず空メールをお送りいただき、内容をご確認の上ご送付ください。

送付先 | 〒275-0024 チバケン ナラシノシ アカネハマ 千葉県習志野市茜浜 2-3-1
 宛て名 | EL 内 サンコーサポート宛
 問い合わせ | 03-3526-4328 (月～金 10:00～12:00 13:00～18:00 土日祝日を除く)
 support@thanko.jp

◆内容品 / 各部名称

【本体展開時】

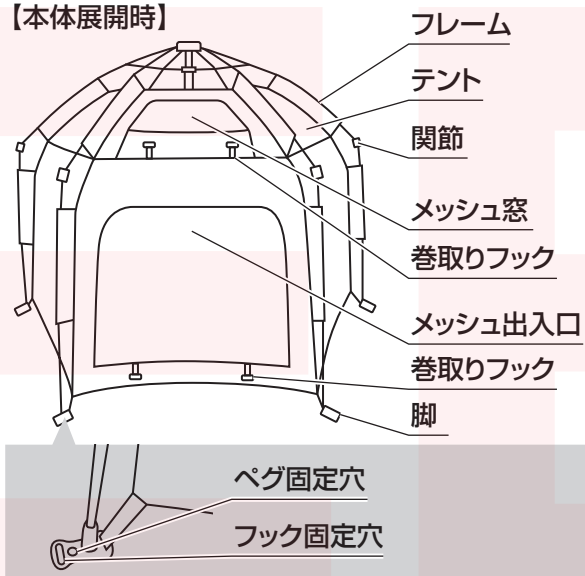

【本体収納時】

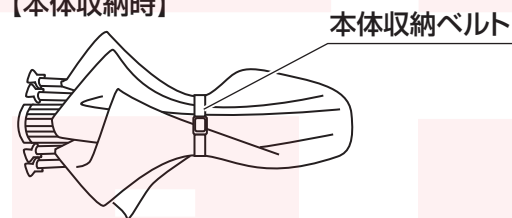

●付属品

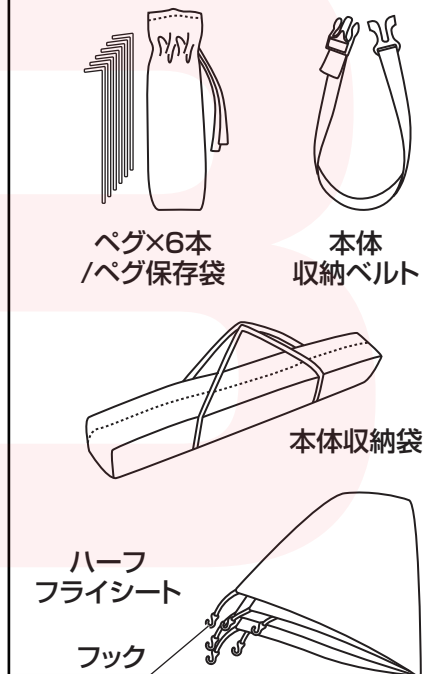

◆使用方法

1. 収納袋から取り出す

収納袋から本体を取り出します。

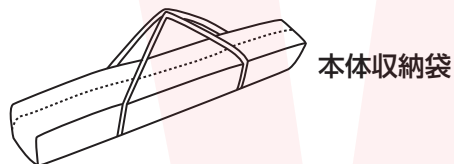

2. 本体収納ベルトを取り外す

本体は収納ベルトで開かないよう固定されています。バックルを両側から押して外してください。

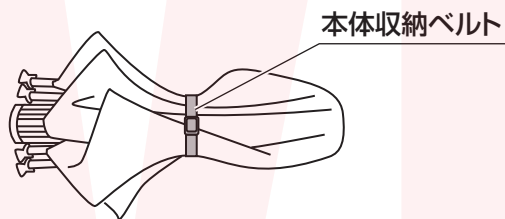

3. 本体を開く

フレームが見える方を上にして地面に置き、フレームを外側に向かって開きます。

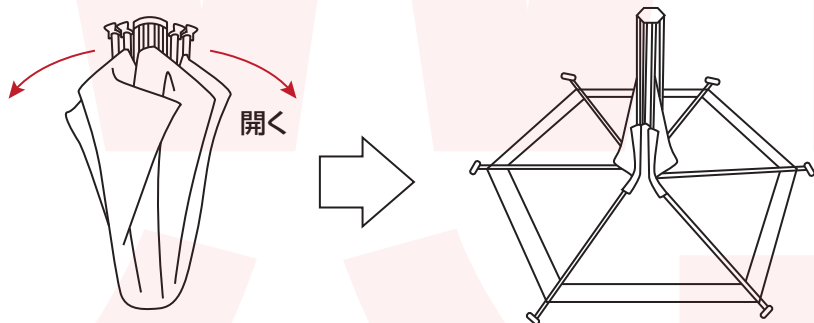

4. テントを開く

①フレームの上部を上方に向かって引き上げます。この時、フレームの関節部分を内側から外側に向かって押し広げてください。

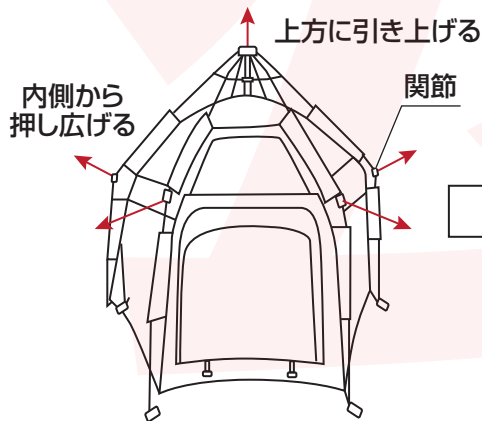

②関節部分を外側に押し広げたら、フレーム上部を上へ引き上げながらすぐ下の軸を下方に向かって「ガチッ」と手応えがあるまで押し、テントが完全に張るまで押ししてください。

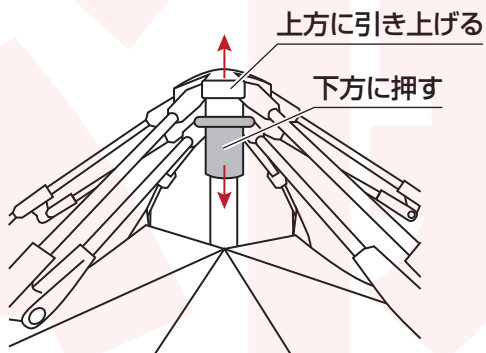

◆使用方法

5. ハーフフライシートを取り付ける

①お好みで、ハーフフライシートを取り付けることができます。フライシートのフックをテントのフレームに沿うように上からかぶせてください。

②フライシートのフックをテントの脚に取り付けます。脚のフック固定穴に内側から入れて引っ掛けてください。

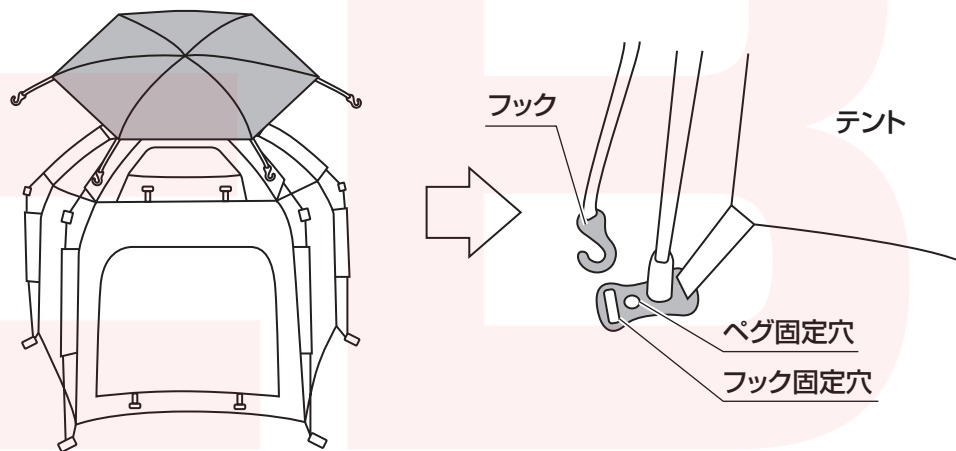

6. ペグで本体を固定する

ペグでテントの脚を固定してください。全部で6ヶ所、6本使用します。ペグ固定穴にペグを斜めから差し込み、手もしくは足(靴底)で地面に押し込んでください。(地面の硬さに応じてペグハンマー(別売)をご利用ください)ペグはテントの対角線上に打って行ってください。

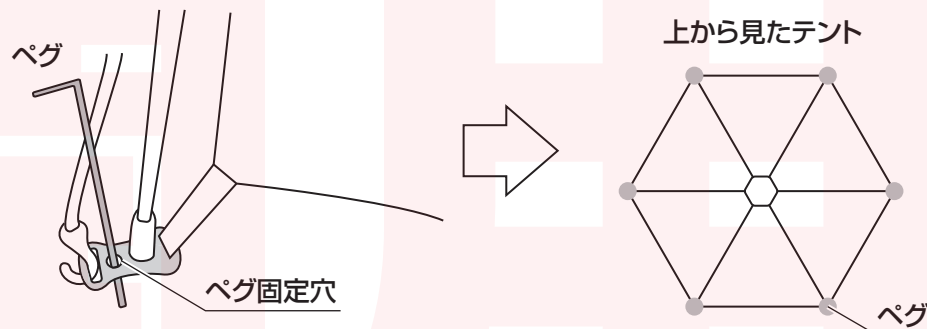

※ペグを強く押しすぎたり、叩きすぎたりするとペグが曲がる恐れがございます。様子を見ながら、注意して行ってください。

◆使用方法

7. 使用する

外側から入口のチャックを開きます。お好みや用途に合わせてくると外側に丸めたら、入口の外側下と内側にある巻取りフック/ループで固定してください。メッシュ窓も同様に巻取りが可能です。

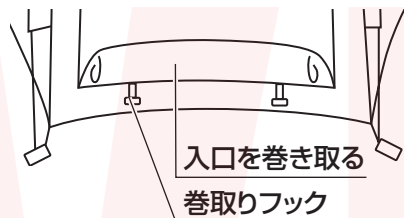

8. 収納する

- ① 出入口とメッシュ窓のチャックを閉じます。ハーフフライシートを使用している場合は取り外し、ペグも同様に引き抜いてください。
- ② テントの上部フレームを縮めて折り畳みます。下の軸を上方のフレームに向かって縮めるようにして押し上げてください、少し力がいります。(※手指を挟まないようお気をつけてください。)
- ③ テントの関節を内側に折り畳み、脚を中央に向かって閉じていきます。
- ④ 本体収納ベルトで本体を開かないよう固定したら、収納袋に収納してください。

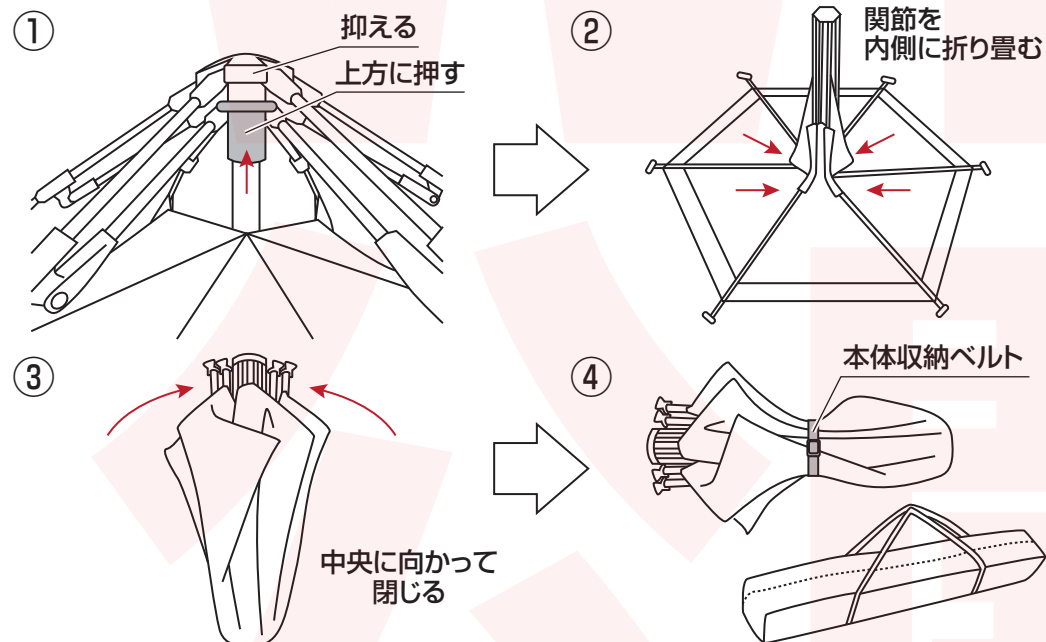

◆お手入れ方法

⚠ ※本製品は分解・丸洗いできません。

通常は乾いた布などで拭いてください。
汚れが目立つ場合は、薄めた台所用洗剤に浸した布を使用して拭いてください。汚れを拭き取ったら、乾いた布でもう一度拭き取ってください。